

Inductieverwarmingstype

# Instant food cooker

Gebruikershandleiding



GOOD DESIGN



✘ Lees deze gebruikershandleiding zorgvuldig door voor uw veiligheid en ter voorkoming van financiële schade voordat u het product gebruikt.



## Inhoudsopgave

- ▶ Lees deze gebruikershandleiding zorgvuldig door voor correct gebruik en onderhoud van het product.
- ▶ Raadpleeg de gebruikershandleiding wanneer u problemen ondervindt bij het gebruik van het product, om het probleem op te lossen.
- ▶ Bewaar de productgarantie die in deze gebruikershandleiding is opgenomen

### Wat u moet weten

01 Dingen die u moet controleren voordat u het product gebruikt .....	03 page
02 Waarschuwingen .....	04 page
• Veiligheidsmaatregelen	
• Installatievoorschriften	
• Gebruiksvoorschriften	
03 Onderdelen en functies .....	08 page
• Keukenapparaat voor thuisgebruik .....	10 page
• Commerciële voedselbereider .....	14 page
04 IH-compatibele en incompatibele soorten borden en bakjes .....	14 page

### Hoe te gebruiken

05 Hoe te gebruiken .....	15 page
• Hoe te gebruiken	AUTO-modus AUTO-instellingsmodus MANUAL-modus MANUAL-timerinstellingsmodus
• Commercieel gebruik	Instant kookmodus Instant kookmodus instellen
06 Hoe schoonmaken .....	23 page
07 Hoe te installeren .....	24 page

### Anderen

08 Vóór serviceaanvraag .....	25 page
09 Productspecificatie en sterkte .....	26 page
• Specificatie	
• Sterkte	
10 Garantie .....	28 page

# 01 Checklist voorafgaand aan het gebruik van het product

► Controleer de volgende informatie voordat u het product gaat gebruiken!



Om het risico op elektrische schokken te verminderen, mag u de behuizing niet verwijderen of openen.  
Er bevinden zich geen onderdelen in het apparaat die door de gebruiker kunnen worden gerepareerd.  
Laat onderhoud uitvoeren door gekwalificeerd personeel.

## Waarschuwingen

**01** Controleer de buitenkant van het product vóór de installatie en zorg ervoor dat er geen schade is voordat u verdergaat met de installatie.

**02** Controleer na installatie of het product correct functioneert en vul de productgarantie (te vinden in de gebruikershandleiding) in en bewaar deze.

(Als u dit niet doet, kunnen er kosten voor de dienstverlening in rekening worden gebracht)

**03** Bumil Industrial Co., Ltd. is niet verantwoordelijk voor het product in de volgende gevallen:

- Wanneer u de handleiding niet volgt of de voorzorgsmaatregelen voor gebruik niet in acht neemt.
- Wanneer er een storing of ongeval optreedt als gevolg van reparatie of verbouwing van het product door een derde partij anders dan ons servicecentrum, partnerbedrijf of aangewezen technicus.
- Wanneer er een storing optreedt als gevolg van natuurrampen (bijv. aardbevingen, overstromingen, blikseminslag, enz.).
- Wanneer er een ongeval optreedt als gevolg van onzorgvuldigheid van de gebruiker.

**04** Bewaar deze gebruikershandleiding voor toekomstig gebruik.



Wat u moet weten

### Voorzorgsmaatregelen bij defecten aan het product

Demonteer het product niet in geval van een storing, aangezien dit verdere schade of ongelukken kan veroorzaken. Raadpleeg de gebruikershandleiding voor het oplossen van problemen voordat u service aanvraagt. Neem contact op met onze klantenservice als het probleem zich blijft voordoen.  
Als het netsnoer beschadigd is, moet het worden vervangen door de fabrikant, zijn serviceagent of gelijkwaardig gekwalificeerd personeel om gevaarlijke storingen te voorkomen die verdere schade of ongelukken kunnen veroorzaken. Gevaar voor elektrische schokken wanneer het apparaat zonder aardverbinding wordt gebruikt.  
Deze instructies zijn ook beschikbaar in een alternatief formaat, bijvoorbeeld op een website.

# 01 Waarschuwingen

- Waarschuwingen worden weergegeven in eenvoudige tekeningen om veiligheidsincidenten als gevolg van gebruikersfouten te voorkomen en een naadloos gebruik van het product mogelijk te maken. Lees en begrijp de tekeningen en hun beschrijvingen voordat u het product gebruikt.

## ⚠ Gevaar

Het niet opvolgen van de instructies kan leiden tot de dood of ernstig letsel.

## ⚠ Waarschuwing

Het niet opvolgen van de instructies kan leiden tot ernstig lichamelijk letsel.

## ⚠ Let op

Het niet opvolgen van de instructies kan leiden tot ernstig letsel of materiële schade.

### Waarschuwingen voor de stroombron

- Gebruik **GEEN** beschadigde stekker of loszittende stopcontacten, aangezien dit kan leiden tot elektrische schokken of brand.

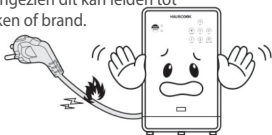

⚠ Gevaar

- Gebruik **NIET** meerdere apparaten op een verlengsnoer. Gebruik een speciale stroombron voor het product.



⚠ Gevaar

- Koppel de stroomkabel los wanneer u het product repareert of onderdelen vervangt.

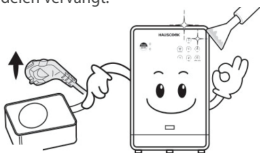

⚠ Let op

- Steek de stekker stevig in het stopcontact en zorg ervoor dat deze niet los zit.



⚠ Waarschuwing

- Raak de stekker of kabel **NIET** aan met natte handen.



⚠ Gevaar

- Beschadig of vervorm de stroomkabel **NIET** door er zware voorwerpen op te plaatsen of deze met geweld te buigen.



⚠ Let op

- Als het netsnoer beschadigd is, moet het worden vervangen door de fabrikant, zijn serviceagent of een gelijkwaardig gekwalificeerd persoon om gevaar te voorkomen.



⚠ Gevaar

- Dompel het product **NIET** onder in water en spuit er geen water op, aangezien dit elektrische schokken en brand kan veroorzaken.



⚠ Gevaar

# 02 Waarschuwingen

## Voorzorgsmaatregelen bij installatie

- Sluit de stekker aan.
- Controleer of het stopcontact compatibel is met de specificaties van de stekker.



### ⚠ Let op

- Gebruik het product **NIET** in een gekantelde positie, omdat dit kan leiden tot functionele achteruitgang.



### ⚠ Hazard

- Dit apparaat is bedoeld voor gebruik in huishoudens en soortgelijke toepassingen, zoals:
  - Keukens voor personeel in winkels,
  - kantoren en andere werkomgevingen;
  - boerderijen;
  - door klanten in hotels, motels en andere residentiële omgevingen;

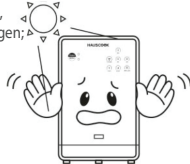

### ⚠ Gevaar

- Gebruik het product **NIET** in een gekantelde positie, omdat dit kan leiden tot functionele achteruitgang.



### ⚠ Let op

- Zorg ervoor dat het product op de watertoevoer wordt aangesloten. Aangezien het gebruik van grondwater tot defecten aan het product kan leiden, dient u de watertoevoer te gebruiken. (Nominale druk: 0,1-0,6 MPa)
- De apparatuur moet worden geïnstalleerd met voldoende terugstroombeveiliging om te voldoen aan de toepasselijke federale, staats- en lokale voorschriften.



### ⚠ Let op

- Dat alle reparaties uitsluitend mogen worden uitgevoerd door een persoon die door de fabrikant is opgeleid of aanbevolen.



### ⚠ Gevaar

- Gebruik het product **NIET** in de buurt van vluchtige chemicaliën.



### ⚠ Gevaar

- Verplaats het product **NIET** tijdens het gebruik, aangezien dit kan leiden tot storingen of elektrische schokken.



### ⚠ Waarschuwing

- Leeg het hete water en het waterreservoir.



### ⚠ Let op

- Verstreg of buig de waterslang **NIET**.
- De instructies voor apparaten die met afneembare slangensets op de waterleiding zijn aangesloten, moeten vermelden dat de nieuwe slangensets die bij het apparaat worden geleverd, moeten worden gebruikt en dat oude slangensets niet mogen worden hergebruikt.



### ⚠ Waarschuwing

## 02 Waarschuwingen

### Voorzorgsmaatregelen bij gebruik

- Wees voorzichtig, want het geleverde hete water en de verwarmde container zijn extreem heet.



⚠ Let op

- Dit apparaat is niet bedoeld voor gebruik door personen (inclusief kinderen) met verminderde fysieke, zintuiglijke of mentale capaciteiten, of een gebrek aan ervaring en kennis, tenzij zij onder toezicht staan of instructies hebben gekregen over het gebruik van het apparaat door een persoon die verantwoordelijk is voor hun veiligheid.



- Kinderen moeten onder toezicht staan om ervoor te zorgen dat ze niet met het apparaat spelen.

⚠ Let op

- Sla NIET op het product en laat er geen zware voorwerpen op vallen.

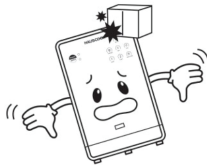

⚠ Let op

- Voorkom dat er vreemde stoffen via ventilatieopeningen of kieren binnendringen.

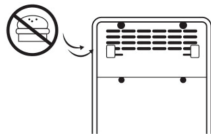

⚠ Let op

- Gebruik GEEN chemicaliën bij het reinigen van het product. (Verdunner, benzeen, was, enz.)



⚠ Gevaar

- Til het product volledig op in plaats van het te slepen wanneer u het verplaatst. (Leeg het heetwaterreservoir en het waterreservoir wanneer u het naar een andere plaats verplaatst.)

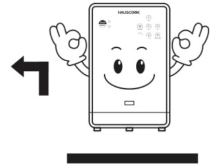

⚠ Waarschuwing

- Trek of druk NIET op de stroomkabel wanneer u het product verplaatst.



⚠ Waarschuwing

- Geef GEEN overmatige impact en plaats geen andere voorwerpen dan compatibele containers op het verwarmingsgedeelte (glazen bovenkant).

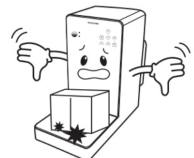

⚠ Gevaar

# 02 Waarschuwingen

- Verplaats het product NIET en zet het NIET in de achteruitstand tijdens het gebruik.

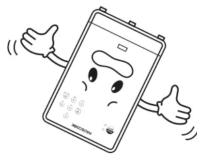

⚠ Let op

- Verwarm een lege container of een kleine hoeveelheid voedsel NIET gedurende langere tijd.



⚠ Let op

- Gebruik alleen compatibele inductiecontainers of wegwerpbaar aluminium containers.



⚠ Let op

- Zorg ervoor dat u het soeppoeder over de noedels giet. Anders kan het soeppoeder aan de container blijven kleven en ervoor zorgen dat de container doorbrandt.

Als u de eieren eerst in de pan doet voordat u gaat koken, kunnen de eieren aan de bodem van de pan blijven kleven en de pan verbranden. Voeg de eieren toe en roer 1 minuut voordat u het gerecht klaar maakt.

\*De fabrikant is niet verantwoordelijk voor situaties (ongevallen) die worden veroorzaakt door onzorgvuldigheid van de gebruiker\*

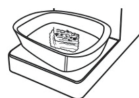

⚠ Let op

- Wanneer het glazen blad gebarsten of gebroken is, schakel dan de stroom uit en stop met het gebruik van het product om elektrische schokken te voorkomen en neem contact op met het servicecentrum.



⚠ Let op

- Er bestaat risico op brandwonden aan hete oppervlakken na het koken. Laat de glazen bovenkant afkoelen voordat u deze aanraakt of schoonmaakt.



⚠ Let op

- Gebruik een compatibele inductiepan met een diameter van 10 tot 18 cm en een vlakke bodem.



⚠ Let op

- Metalen voorwerpen zoals keukengerei, bestek enz. mogen niet op het kookoppervlak binnen de kookzones worden geplaatst, omdat ze heet kunnen worden. Wees voorzichtig bij het gebruik van het apparaat, omdat ringen, horloges en soortgelijke voorwerpen die door de gebruiker worden gedragen, heet kunnen worden wanneer ze zich dicht bij het kookoppervlak bevinden. In de instructies voor apparaten met inductieverwarming moet worden vermeld dat gebruikers met een pacemaker contact moeten opnemen met de fabrikant, tenzij specifieke details worden gegeven.

⚠ Let op

## 03 Onderdelen en functies

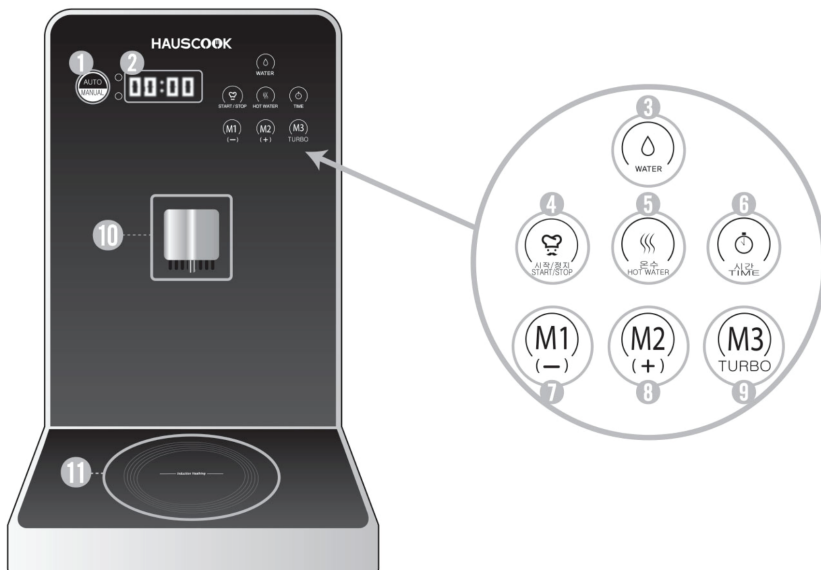

<b>01</b>	Selectie van de kookmodus	<ul style="list-style-type: none"> <li>Functie om de instant- of algemene kookmodus te selecteren. (Klik op de knop om de kookmodus te wijzigen. De huidige modus wordt weergegeven op het LED-venster.)</li> </ul>
<b>02</b>	Beeldscherm	<ul style="list-style-type: none"> <li>Geeft de temperatuur van de warmwatertank, tankdetectie, kooktijd, foutmeldingen enz. weer.</li> </ul>
<b>03</b>	Zuivering	<ul style="list-style-type: none"> <li>Klik op de zuiveringsknop om gezuiverd water te leveren.</li> </ul>
<b>04</b>	Start/Stop	<ul style="list-style-type: none"> <li>Begin met koken of stop met koken.</li> </ul>
<b>05</b>	Warm water	<ul style="list-style-type: none"> <li>Lever ongeveer 85 °C heet water.</li> </ul>

## 03 Onderdelen en functies

<b>06</b>	Tijd	<ul style="list-style-type: none"> <li>• Voeg kooktijd toe tijdens snelkoken of stel de tijd in voor de algemene kooktimermodus.</li> </ul>
<b>07</b>	(-)	<ul style="list-style-type: none"> <li>• Warm water, Tijdregeling (alleen voor automatische modus)</li> <li>• IH-branderregeling (alleen voor handmatige modus)</li> </ul>
<b>08</b>	(+)	<ul style="list-style-type: none"> <li>• Warm water, Tijdregeling (alleen voor automatische modus)</li> <li>• IH-branderregeling (alleen voor handmatige modus)</li> </ul>
<b>09</b>	Turbo	<ul style="list-style-type: none"> <li>• IH-branderregeling - Snelle opwarming gedurende 3 minuten (alleen voor handmatige modus)</li> </ul>
<b>10</b>	Sproeikop	<ul style="list-style-type: none"> <li>• Gezuiverd water en warmwaterslang.</li> </ul>
<b>11</b>	IH (Inductieverwarming)	<ul style="list-style-type: none"> <li>• Onderdeel om de container te plaatsen en op te warmen. (Glazen bovenkant)</li> </ul>

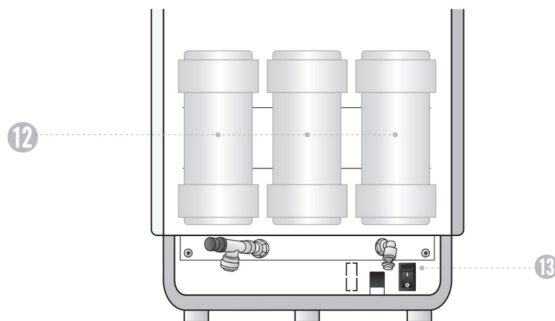

<b>12</b>	Zuiveringsfilter	<ul style="list-style-type: none"> <li>• Levert gezuiverd water met ingebouwd zuiveringsfilter (4 stappen). (Kan worden gebruikt als waterzuiveraar)</li> </ul>
<b>13</b>	Aan/uit-schakelaar	<ul style="list-style-type: none"> <li>• Aan/uit-schakelaar</li> </ul>

## 03 Onderdelen en functies (commercieel gebruik)

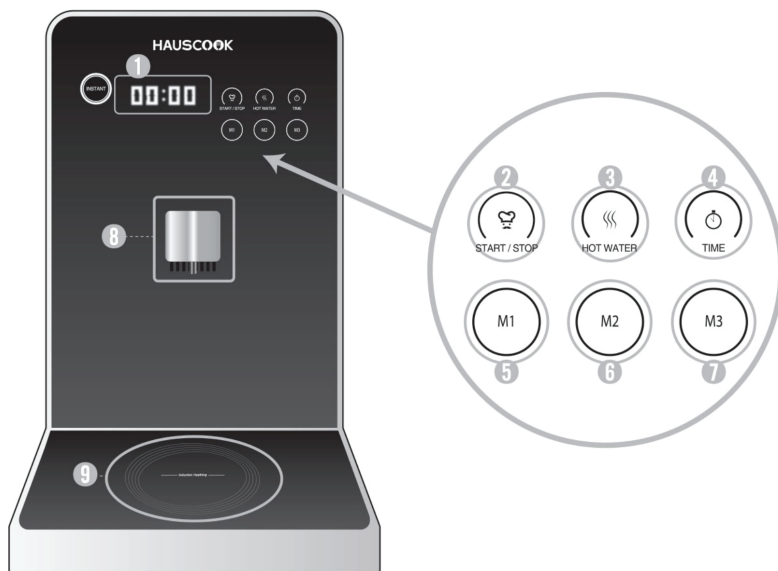

<b>01</b>	Beeldscherm	<ul style="list-style-type: none"><li>• Weergave van de temperatuur van de warmwatertank, tankdetectie, kooktijd, foutmeldingen, enz.</li></ul>
<b>02</b>	Start/Stop	<ul style="list-style-type: none"><li>• Begin of stop met koken.</li></ul>
<b>03</b>	Warm water	<ul style="list-style-type: none"><li>• Lever ongeveer 85 °C heet water door op de knop te drukken.</li></ul>
<b>04</b>	Tijd	<ul style="list-style-type: none"><li>• Voeg kooktijd toe tijdens het snelkoken. (+30 sec.)</li></ul>
<b>05</b>	M1	<ul style="list-style-type: none"><li>• Geheugenfunctie 1.</li></ul>

## 03 Onderdelen en functies (commercieel gebruik)

<b>06</b>	M2	• Geheugenfunctie 2.
<b>07</b>	M3	• Geheugenfunctie 3.
<b>08</b>	Sproeikop	• Waterslang.
<b>09</b>	IH (Inductieverwarming)	• Onderdeel om de container te plaatsen en op te warmen. (Glazen bovenkant)

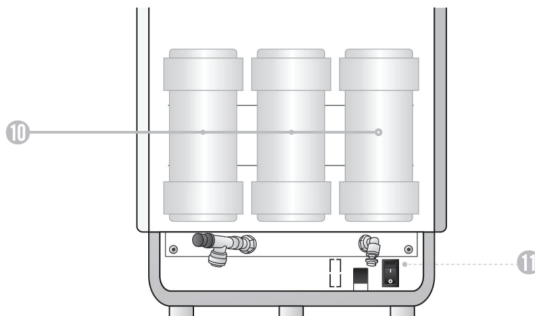

<b>10</b>	Zuiveringsfilter	• Lever gezuiverd water met ingebouwd zuiveringsfilter. (4 stappen)
<b>11</b>	Aan/uit-schakelaar	• Aan/uit-schakelaar

## 03 Onderdelen en functies (commercieel gebruik)

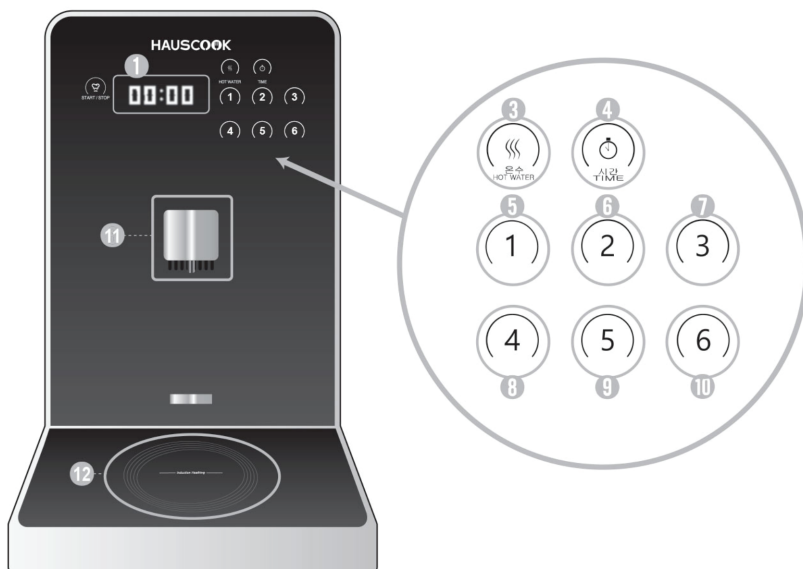

<b>01</b>	Beeldscherm	• Weergave van de temperatuur van de warmwatertank, tankdetectie, kooktijd, foutmeldingen, enz
<b>02</b>	Start/Stop	• Begin of stop met koken.
<b>03</b>	Warm water	• Lever ongeveer 85 °C heet water door op de knop te drukken
<b>04</b>	Tijd	• En kooktijd tijdens instant koken. (+30 sec.)
<b>05</b>	1	• Geheugenfunctie 1

## 03 Onderdelen en functies (commercieel gebruik)

<b>06</b>	2	• Geheugenfunctie 2.
<b>07</b>	3	• Geheugenfunctie 3
<b>08</b>	4	• Geheugenfunctie 4.
<b>09</b>	5	• Geheugenfunctie 5.
<b>10</b>	6	• Geheugenfunctie 6.
<b>11</b>	Nozzle	• Waterslang.
<b>12</b>	IH (Induction Heating)	• Onderdeel om de container te plaatsen en op te warmen. (Glazen bovenkant)

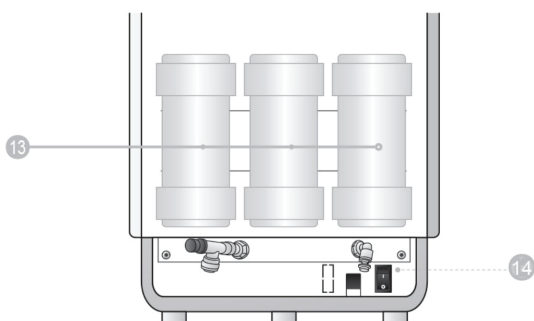

<b>13</b>	Zuiveringsfilter	• Lever gezuiverd water met ingebouwd zuiveringsfilter. (4 stappen)
<b>14</b>	Aan/uit-schakelaar	• Aan/uit-schakelaar

## 04 IH-compatibele en incompatibele soorten borden en bakjes

### Compatibele container

#### 01 Roestvrijstalen container

- Het verwarmingsvermogen kan afnemen, afhankelijk van het type roestvrijstalen container
- De container moet magnetisch zijn



#### 02 Emaille bakje



#### 03 Steel container

- Afhankelijk van het materiaal van de pan is het gebruik mogelijk niet toegestaan.
- Alleen IH-compatibele pannen (inductieverwarming) mogen worden gebruikt.
- Afhankelijk van het type pan of de hoeveelheid water kan er een klikkend resonantiegeluid of een lichte trilling ontstaan.



#### 04 Container met vlakke bodem die op een glazen bovenkant kan worden bevestigd



#### 05 Container met een bodemdiameter van 10 tot 18 cm en een hoogte van minder dan 12 cm.

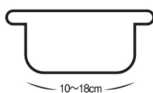

### Onverenigbare container

#### 01 Aluminum container



#### 02 Hittebestendige glazen container

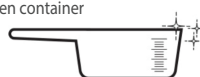

#### 03 Keramische container

- IH - Compatibele keramische containers kunnen worden gebruikt, maar het verwarmingsvermogen kan afnemen, afhankelijk van het producttype



#### 04 Container met poten



#### 05 Container met afgeronde bodem



#### 06 Container met gebogen bodem

- Gebruik geen container met een kromming van meer dan 2 mm.

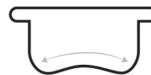

#### 07 Container met een bodemdiameter van minder dan 10 cm of een hoogte van meer dan 12 cm

- Als u een bakje gebruikt met een bodemdiameter van minder dan 10 cm, wordt het verwarmingsvermogen verlaagd of wordt het bakje mogelijk niet verwarmd, omdat dit de herkenningfunctie van het bakje aantast.







# 05 Gebruiksaanwijzing: automatische modus (thuisgebruik)

## Automatische modus



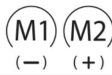

- 01** Doe instantvoeding en bron in een wegwerpbare aluminium of stalen container.
- 
- 02** Plaats de container in het midden van het glazen oppervlak. (De container moet worden geplaatst zoals deze door de sensor wordt gedetecteerd)
- 
- 03** Stel de kookmodus in op "AUTO"
- 
- 04** Nadat u het gewenste geheugen hebt ingesteld, drukt u op de Start/Stop-knop om het te gebruiken.
- 
- 05** De kooktijd is standaard ingesteld op 3 minuten en 50 seconden en de resterende tijd wordt weergegeven in het tijdvenster door de tijd af te tellen.
- 
- 06** Zodra het koken begint, blaast de ventilator in de spuitmond tijdens het gebruik stoom weg.
- 
- 07** Om tijdens het gebruik tijd toe te voegen, klikt u op de knop Tijd om tijd toe te voegen. (30 seconden per klik)
- 
- 08** Om tijdens het gebruik water toe te voegen, drukt u op de knop voor heet water om extra water toe te voegen.
- 
- 09** Wanneer het koken is voltooid, wordt de werking automatisch gestopt met het bericht END en een waarschuwingsgeluid. (Druk tijdens het koken op de startknop om de werking te stoppen.)
- 
- 10** Verplaats de pan voorzichtig wanneer het koken klaar is. Wees voorzichtig, want deze is zeer heet en kan brandwonden veroorzaken.
- 

# 05 Gebruiksaanwijzing: automatische modus (thuisgebruik)

## Vaste hoeveelheid warm watertoevoer

- |           |   |   |
|-----------|---|---|
| <b>01</b> | Stel de kookmodus in op automatisch en houd tegelijkertijd de knoppen voor heet water en tijd drie seconden ingedrukt om naar de instellingsmodus te gaan. (Het display toont CAL wanneer het in de instellingsmodus staat)                           | <br><small>HOT WATER TIME</small> |
| <b>02</b> | Druk op de knop voor warm water om naar het scherm te gaan waar u de hoeveelheid warm water kunt instellen. (De hoeveelheid warm water knippert op het display wanneer u zich op het scherm voor het instellen van de hoeveelheid warm water bevindt) | <br><small>HOT WATER</small>       |
| <b>03</b> | Pas de hoeveelheid warm water aan met de +/- knop. De aangepaste waarde wordt na 5 seconden automatisch opgeslagen. (Instelbaar van 0 ml tot 800 ml in stappen van 10 ml.)  | <br><small>(-) (+)</small>        |
| <b>04</b> | Bij het koken in de automatische modus komt de ingestelde hoeveelheid heet water uit.   |                                    |

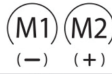
## Kooktijd instellen

- |           |   |   |
|-----------|---|---|
| <b>01</b> | Stel de kookmodus in op automatisch en houd tegelijkertijd de knop voor heet water en de tijdknop drie seconden ingedrukt om naar de instellingsmodus te gaan. (Het display toont CAL wanneer het in de instellingsmodus staat) | <br><small>HOT WATER TIME</small>       |
| <b>02</b> | Druk op de tijdknop om naar het scherm te gaan waar u de bereidingstijd kunt instellen. (De bereidingstijd knippert op het display wanneer u zich in het scherm voor het instellen van de bereidingstijd bevindt)               | <br><small>TIME</small>                  |
| <b>03</b> | Pas de kooktijd aan met de +/- knop. De aangepaste waarde wordt na 5 seconden automatisch opgeslagen. (Instelbaar van 30 seconden tot 10 minuten in stappen van 10 seconden)  | <br><small>(-) (+)</small>             |
| <b>04</b> | Het kookproces verloopt gedurende een bepaalde tijd in de automatische modus.   | <br><small>Cooking in progress</small> |

## RESET

- |           |   |   |
|-----------|---|---|
| <b>01</b> | Stel de kookmodus in op instant koken en houd tegelijkertijd de knop voor heet water en de tijdknop drie seconden ingedrukt om naar de instellingsmodus te gaan. (Het display toont CAL wanneer het in de instellingsmodus staat) | <br><small>HOT WATER TIME</small>     |
| <b>02</b> | Druk in de kalibratiemodus op de Start/Stop-knop om de hoeveelheid warm water en de bereidingstijd te resetten. (CALO knippert op het display terwijl de reset wordt uitgevoerd.)   | <br><small>START / STOP</small>        |
| <b>03</b> | De resetwaarde wordt automatisch opgeslagen 3 seconden na het resetten.   | <b>3seconds</b> → <b>Auto save</b>  |
| <b>04</b> | Het kookproces verloopt volgens de standaardwaarden in de instankookmodus. (Hoeveelheid heet water: 400 ml, kooktijd: 3 min. 50 sec.)   | <br><small>Cooking in progress</small> |

# 05 Gebruiksaanwijzing: handmatige modus (thuisgebruik)

## Handmatige modus

- 01** Plaats voedsel in de bak. (Gebruik alleen een bak die geschikt is voor inductie)
- 
- 02** Plaats de container dicht bij het midden van de glazen bovenkant. (De container moet worden geplaatst zoals deze door de sensor wordt gedetecteerd)
- 
- 03** Stel de handmatige modus in via de optie voor algemeen koken en instankoken aan de linkerkant.
- 
- 04** Druk op de knop voor zuivering of warm water om water voor koken te leveren.
- 
- PURIFICATION HOT WATER
- 05** Doe het voedsel en de gewenste hoeveelheid water in de kom en druk op de startknop om het koken te starten.
- 
- START / STOP
- 06** Het voedsel wordt gedurende maximaal 60 minuten volgens een vaste methode gekookt en u kunt de verstrekte kooktijd op het display controleren. Het koken eindigt na 60 minuten. (U kunt het koken tijdens het koken onderbreken door nogmaals op de startknop te drukken.)
- 
- 07** Beweeg de container langzaam wanneer u klaar bent. (Wees voorzichtig, want deze is zeer heet en kan brandwonden veroorzaken.)
- 
- 08** In de handmatige modus kunt u de warmte regelen van niveau 1 tot niveau 5. U kunt de warmte regelen met de knoppen M1(-), M2(+) en M3(turbo). Er zijn 4 niveaus: niveau 1: 200 W, niveau 2: 400 W, niveau 3: 650 W en niveau 4: 1000 W. Het warmteniveau kan worden gecontroleerd aan de hand van de (-), (+) en TURBO knoppen. De TURBO-knop is het vijfde niveau en de warmte wordt verhoogd tot 1300 W.
- 
- 

# 05 Gebruiksaanwijzing: handmatige modus (thuisgebruik)

## Handmatige kookwekkerstand

**01** Plaats voedsel in een bakje. (Gebruik alleen bakjes die geschikt zijn voor inductie.)



**02** Plaats de container dicht bij het midden van de glazen bovenkant. (De container moet worden geplaatst zoals gedetecteerd door de sensor)



**03** Stel de handmatige modus in vanuit de algemene kookfunctie en de instantkookfunctie aan de linkerkant.



**04** Druk op de knop voor zuivering of warm water om water voor koken te leveren.



**05** Druk op de knop Time om de timermodus te activeren. Stel de gewenste tijd in de timermodus in met behulp van de knop +/- (Instelbaar van 30 seconden tot 20 minuten.)

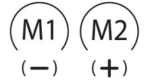

**06** Doe het voedsel en de gewenste hoeveelheid water in de kom en druk op de startknop om het koken te starten.



**07** De resterende tijd wordt weergegeven in het tijdvenster door de tijd af te telen.



**08** Om de kooktijd tijdens het gebruik te wijzigen, drukt u op de knop Time en klikt u op de knop +/- (1) (M2) om de tijd in te stellen. (De timer kan worden ingesteld van 30 seconden tot 20 minuten.)

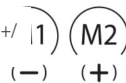

**09** Wanneer het koken is voltooid, wordt de werking automatisch gestopt met het bericht END en een waarschuwingsgeluid. (Druk tijdens het koken op de startknop om de werking te stoppen.)



**10** Verplaats de pan langzaam wanneer het koken klaar is. Wees voorzichtig, want deze is zeer heet en kan brandwonden veroorzaken.



**11** Met de handmatige modus kunt u de warmte regelen van het eerste tot het vijfde niveau.  
1e niveau: 200 W, 2e niveau: 400 W, 3e niveau: 650 W,  
4e niveau: 1000 W, TURBO: 1300 W  
M1, M2: 1e ~ 4e niveau regeling, TURBO: 5e niveau)

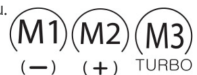

# 05 Gebruiksaanwijzing: Instantkookmodus (commercieel gebruik)

## Instant kookmodus

**01**

Doe instantvoeding en bron in een wegwerpbare aluminium of stalen container.

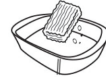

**02**

Plaats de container in het midden van de glazen bovenkant. (De container moet worden geplaatst zoals deze door de sensor wordt gedetecteerd)

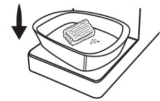

**03**

Selecteer de functie Instant cooking (Snel koken) uit General cooking (Algemeen koken) en Instant cooking (Snel koken) aan de linkerkant.



**04**

Klik op de Start/Stop-knop om het instant koken te starten.



START / STOP

**05**

De kooktijd is standaard ingesteld op 3 minuten en 50 seconden en de resterende tijd wordt weergegeven in het tijdsvenster door de tijd af te telen.



**06**

Zodra het koken begint, blaast de ventilator in de spuitmond tijdens het gebruik stoom weg.

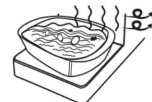

**07**

Om tijdens het gebruik tijd toe te voegen, klikt u op de knop Tijd om tijd toe te voegen. (30 seconden per klik)



TIME

**08**

Om tijdens het gebruik water toe te voegen, drukt u op de Safe Lock-knop om te ontgrendelen en drukt u op de knop voor heet water om extra water toe te voegen.



HOT WATER

**09**

Wanneer het koken is voltooid, wordt de werking automatisch gestopt met het bericht END en een waarschuwingsgeluid. (Druk tijdens het koken op de startknop om de werking te stoppen.)



**10**

Verplaats de container langzaam wanneer het koken klaar is. Wees voorzichtig, want deze is zeer heet en kan brandwonden veroorzaken.



# 05 Gebruiksaanwijzing: instelen voor instant kookgeheugen (commercieel gebruik)

## Instelling voor hoeveelheid warm water

01

Druk tegelijkertijd gedurende 3 seconden op de knop voor warmte en tijd. (De CAL markering verschijnt op het scherm wanneer de instelingsmodus wordt gestart.)



02

Selecteer het geheugen dat u wilt instellen. (Het geselecteerde geheugenummer wordt weergegeven op het display.)



03

Druk op de knop voor heet water om de gewenste hoeveelheid water in te stellen. (De hoeveelheid water neemt elke keer dat u op de knop voor heet water drukt met 50 ml toe. U kunt een hoeveelheid water tussen 0 en 800 ml instellen.)

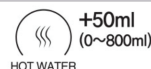

04

Het wordt automatisch opgeslagen na 5 seconden instellen. Tijdens het koken wordt het hete water afgevoerd met de vooraf ingestelde hete waterroom.



## De kooktijd instellen

01

Druk tegelijkertijd gedurende 3 seconden op de knop voor warmte en tijd. (De CAL-markering verschijnt op het scherm wanneer de instelingsmodus wordt gestart.)



02

Selecteer het geheugen dat u wilt instellen. (Het geselecteerde geheugenummer wordt weergegeven op het display.)



03

Stel de gewenste kooktijd in door op de tijdknop te drukken. (Elke keer dat u op de knop drukt, wordt de tijd met 30 seconden verlengd. De tijd kan worden ingesteld van 1 minuut 50 seconden tot 9 minuten 50 seconden.)

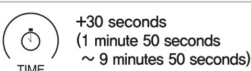

04

Het apparaat wordt automatisch gereset 5 seconden na het starten van de instelling en het gerecht wordt bereid volgens de vooraf ingestelde bereidingstijd.



## RESET

01

Druk tegelijkertijd gedurende 3 seconden op de knop voor warmte en tijd. (De CAL-markering verschijnt op het scherm wanneer de instelingsmodus wordt gestart.)



02

Selecteer het geheugen dat u wilt RESETTEN. (Het geselecteerde geheugenummer wordt weergegeven in het displayvenster.)



03

Druk op de START/STOP-knop om de hoeveelheid heet water en de kooktijd te resetten. (Wordt weergegeven en knippert als CALO op het scherm.)



04

Het wordt automatisch opgeslagen na 5 seconden en tijdens het koken wordt de oorspronkelijke instelling gebruikt. (Hoeveelheid heet water: 400 ml, kooktijd: 3 minuten en 50 seconden)



# 05 Gebruiksaanwijzing: Instantkookmodus (commercieel gebruik)

## Instantvoedselkoker

- 01** Doe instantvoeding en bron in een wegwerpbaar aluminium of stalen container.

- 02** Plaats de container in het midden van het glazen oppervlak. (De container moet worden geplaatst zoals deze door de sensor wordt gedetecteerd)

- 03** Selecteer de functie voor snel koken uit de algemene kookfuncties en snel koken aan de linkerkant.

- 04** Klik op de Start/Stop-knop om direct te beginnen met koken.

- 05** De kooktijd is standaard ingesteld op 3 minuten en 50 seconden en de resterende tijd wordt weergegeven in het tijdvenster door de tijd af te telen.

- 06** Zodra het koken begint, blaast de ventilator in de spuitmond tijdens het gebruik stoom weg.

- 07** Om tijdens het gebruik tijd toe te voegen, klikt u op de knop Tijd om tijd toe te voegen. (30 seconden per klik)

- 08** Om tijdens het gebruik water toe te voegen, drukt u op de Safe Lock-knop om te ontgrendelen en drukt u op de knop voor heet water om extra water toe te voegen.







- 09** Wanneer het koken is voltooid, wordt de werking automatisch gestopt met het bericht END en een waarschuwingsgeluid. (Druk tijdens het koken op de startknop om de werking te stoppen.)

- 10** Verplaats de container langzaam wanneer het koken klaar is. Wees voorzichtig, want deze is zeer heet en kan brandwonden veroorzaken.



# 05 Gebruiksaanwijzing: instellen voor instant kookgeheugen (commercieel gebruik)

## Instelling voor hoeveelheid warm water

- 01** Houd de knoppen voor temperatuur en tijd tegelijkertijd 3 seconden ingedrukt. (De CAL-markering verschijnt op het display wanneer de instelingsmodus wordt gestart.)  →  +3 seconds
- 02** Selecteer het geheugen dat u wilt instellen. (Het geselecteerde geheugennummer wordt weergegeven op het display.) 
- 03** Druk op de knop voor heet water om de gewenste hoeveelheid water in te stellen. (De hoeveelheid water neemt elke keer dat u op de knop voor heet water drukt met 50 ml toe. U kunt een hoeveelheid water tussen 0 en 800 ml instellen.)  +50ml (0~800ml)
- 04** Het wordt automatisch opgeslagen na 5 seconden instellen en het warme water wordt tijdens het koken afgevoerd met de vooraf ingestelde warmwaterstroom. 

## De kooktijd instellen

- 01** Houd de knoppen voor temperatuur en tijd tegelijkertijd 3 seconden ingedrukt. (De CAL-markering verschijnt op het display wanneer de instelingsmodus wordt gestart.)  →  +3 seconds
- 02** Selecteer het geheugen dat u wilt instellen. (Het geselecteerde geheugennummer wordt weergegeven op het display.) 
- 03** Stel de gewenste kooktijd in door op de tijdknop te drukken. (Elke keer dat u op de knop drukt, wordt de tijd met 30 seconden verlengd. De tijd kan worden ingesteld van 1 minuut 50 seconden tot 9 minuten 50 seconden.)  +30 seconds (1 minute 50 seconds ~ 9 minutes 50 seconds)
- 04** Het apparaat wordt 5 seconden na het starten van de instelling automatisch gereset en het gerecht wordt op de vooraf ingestelde bereidingstijd bereid. 

## RESET

- 01** Houd de knoppen voor temperatuur en tijd tegelijkertijd 3 seconden ingedrukt. (De CAL-markering verschijnt op het display wanneer de instelingsmodus wordt gestart.)  →  +3 seconds
- 02** Selecteer het geheugen dat u wilt RESETTEN. (Het geselecteerde geheugennummer wordt weergegeven in het displayvenster.) 
- 03** Druk op de START/STOP-knop om de hoeveelheid heet water en de kooktijd te resetten. (Wordt weergegeven en knippert als CALO op het scherm.)  → 
- 04** Het wordt automatisch opgeslagen na 5 seconden en het wordt gekookt volgens de oorspronkelijke instellingen. Tijdens het koken. (Hoeveelheid heet water: 400 ml, kooktijd: 3 minuten en 50 seconden) Initial setting method → 400ml 3 minute 50 seconds

## 06 Hoe schoonmaken

**01**

Wanneer het glazen oppervlak door voedsel is bevestigd, zorg er dan voor dat de kookplaat volledig is afgekoeld voordat u begint met schoonmaken.

- De resterende warmte kan brandwonden veroorzaken.
- Houd de kookplaat altijd schoon en netjes.



**02**

Was de behuizing van het fornuis niet met water.

- Er kan water in elektrische onderdelen lekken en storingen veroorzaken.

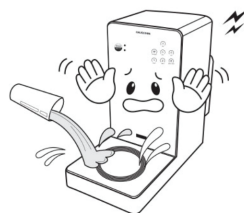

**03**

Gebruik een uitgewrongen doek voor eenvoudige en lichte reiniging.



**04**

Zout of suiker dat op glas blijft zitten, kan schade veroorzaken. Verwijder dit onmiddellijk.

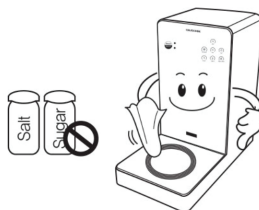

# 07 Hoe installeer ik

## Installatie-instructies

- 1 Identificeer zorgvuldig het afvoer- en toevoergeedeelte bij het installeren van het product.
- 2 Een onjuiste plaatsing van de onderdelen kan leiden tot lekkage in het product of storingen.
- 3 Installeer een eindstuk in het afvoergeedeelte om de afvoer van water te blokkeren.
- 4 Voer alleen afwateringswerkzaamheden uit om te openen en te monteren wanneer u water afvoert.
- 5 Installeer de afdekking van het waterzuiveringsfilter na het monteren van het zuiveringsfilter

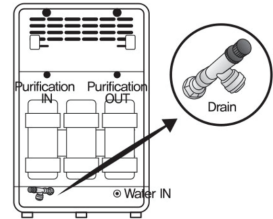

## Hoe het product te installeren

- 1 Plaats het product op een vlakke tafel.
- 2 Identificeer zorgvuldig de afvoer- en toevoeronderdelen bij het installeren van het product.
- 3 Verwijder de eindfitting van het watertoevoeronderdeel en sluit de slang aan.
- 4 Controleer de specificaties van het stopcontact en de stekker en sluit de stroomkabel aan.
- 5 Schakel het apparaat in. (Schakelaar AAN)
- 6 Zorg ervoor dat de tank vol water is. Dit wordt weergegeven als --- op het display aan de voorkant. Wanneer de tank vol is, wordt de temperatuur van het warme water weergegeven op het display.
- 7 De functie voor direct koken en warmwatervoorziening wordt geactiveerd wanneer de watertemperatuur 75 °C of hoger bereikt. Het wordt aanbevolen om de functie te gebruiken bij 85 °C. (Controleer de watertemperatuur op het display.)

## Hoe water afvoeren

- 1 Zorg voor een bak of emmer met een inhoud van minimaal 3 liter.
- 2 Schakel de stroom uit en plaats de bak of waterfles onder de afvoer.
- 3 Draai de afvoerklep linksom om het water uit het product af te voeren.
- 4 Nadat het water is afgevoerd, draait u de afvoerklep rechtsom om de afvoer van water te blokkeren.

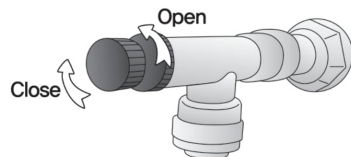

## 08 Vóór serviceaanvraag



Dit product werkt mogelijk niet correct als gevolg van onjuist gebruik of kleine problemen die geen storing zijn. Controleer in die gevallen het volgende om het probleem op te lossen zonder hulp van een servicecentrum. Als het probleem zich blijft voordoen, neem dan gerust contact op met het servicecentrum voor verdere hulp

### Symptoom

**01** Werkt niet wanneer op knop wordt gedrukt

**02** De stroom staat aan, maar het product werkt niet wanneer ik op de knop druk.

**03** Geluid tijdens gebruik

**04** Foutcode

### Resolutie

- Controleer de aardlekschakelaar en de aansluiting van de stekker.
- Controleer of de aan/uit-schakelaar is ingeschakeld

- Controleer of de temperatuur van het warme water 75 °C of hoger is.
- Controleer of de warmwaterboiler goed werkt. (Controleer of de temperatuur van het warme water op het display wordt weergegeven)
- Controleer of de container op de juiste plaats staat. (Als deze correct is geplaatst, wordt 'On' op het display weergegeven)
- Controleer of de container geschikt is voor IH. (Zie IH-compatibele container)
- Controleer of de veiligheidsslot is ontgrendeld. (Ontgrendel door de veiligheidsslotknop 3 seconden ingedrukt te houden)

- Er kan een rinkelend geluid hoorbaar zijn dat wordt veroorzaakt door thermische uitzetting van de IH-container. (Afhankelijk van het type container kan er resonantie optreden)
- Het zoemende geluid is afkomstig van de ventilatormotor die de interne warmte afkoelt. (De geluidsintensiteit varieert afhankelijk van de interne temperatuur)

- Controleer de specificaties en aansluiting van het stopcontact en de stekker.
- Controleer de grootte van de container. (Gebruik een container met een bodemdiameter van 10 cm tot 18 cm.)
- LSEr - Zorg ervoor dat er voldoende water wordt toegevoerd.
- IFEr - Controleer of de container geschikt is voor IH.
- HSto - tSto. Schakel de stroom uit om de werking enkele seconden te stoppen en start deze vervolgens opnieuw.
- Com (Conn) - Neem contact op met het servicecentrum.

# 09 Specificatie

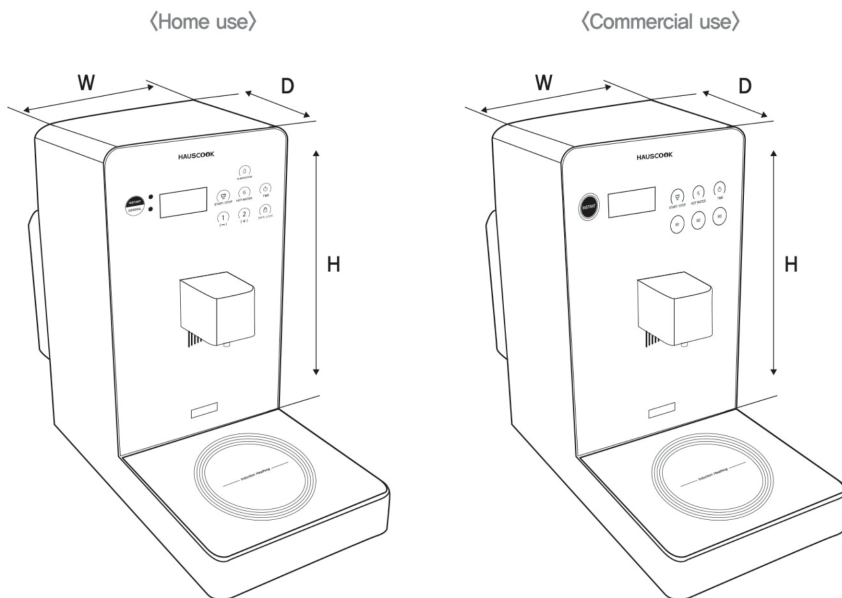

※ Deze specificatie kan zonder voorafgaande kennisgeving worden gewijzigd om de kwaliteit te verbeteren.

Model	FCH-D100	FCH-D220
Nominaal vermogen / Frequentie (V/Hz)	100V-120/50-60Hz	200V-240 / 50-60Hz
Vermogen (kW)	1,300W - 1,500W	1,700W - 1,900W
Capaciteit watertank (liter)	2,5L (Water tank 1,5L, Hot water tank 1,0L)	
Afmetingen (mm)	W230 X D490 X H410	
Gewicht (kg)	7	
Waterzuiveringsfunctie (4-traps filter)	Waterzuiveringsfilter voor waterzuivering	

# 09 Kracht

## Strength

### Eenvoudig ontwerp

- Luxe stijl door trendy zwart-witte kleuren.
- Innovatief ontwerp.



### Efficiënt composiet kooktoestel

- Geïntegreerde warmwaterboiler en IH-fornuis voor optimaal ruimtegebruik.



### Hogere veiligheid door veilige vergrendelingsfunctie

- Veiligheidsslot voorkomt dat kinderen warm water gebruiken



### H-inductiefornuis

- Vrij van koolmonoxide en atmosferische warmte. Maak de keukenomgeving veilig en schoon



### Veilig omdat er geen vuur wordt gebruikt

- Inductie maakt veilig koken mogelijk zonder dat u zich zorgen hoeft te maken over brand.



### Klein formaat maar krachtige prestaties

- In tegenstelling tot traditionele verwarmingstypes verwarmt dit product de kookpan rechtstreeks, waardoor het koken sneller gaat en de thermische efficiëntie hoger is.



### Waterinstelling voor instantvoeding met één druk op de knop

- Supergemakkelijke waterinstelling dankzij geoptimaliseerde functies voor het bereiden van instantvoeding.



### Heet vanaf het begin

- Door te koken met water van 80 °C tot 85 °C wordt de kooktijd verkort en de smaak van het voedsel verbeterd.



### 4-traps waterzuiveringsfiltersysteem (optie)

- Veilig koken met schoon gezuiverd water.
- Kan worden gebruikt als waterzuiveraar.



### Pompinstallatie (optie)

- Het product kan worden gebruikt op alle plaatsen zonder directe watertoevoer.
- ※ Zorg ervoor dat de watertank of mineraalwatertank gevuld is.



# 10 Waranty

Productnaam

Productnaam		<b>1 jaar productgarantie</b>
Model		
Fabricagenummer		
Aankoop	maand      dag      jaar	
Winkel	(teken)	
Klant handtekening		
	TEL	

[Het product wordt gegarandeerd als volgt.]

- ❶ Dit product wordt vervaardigd onder strikte kwaliteitscontrole en inspectie.
- ❷ Reparatieservice wordt gratis aangeboden tijdens de garantieperiode wanneer er een defect of storing optreedt bij normaal gebruik.
- ❸ Service voor de volgende storingen die zijn veroorzaakt door een fout van de gebruiker wordt in rekening gebracht, zelfs binnen de garantieperiode.
  - Storingen veroorzaakt door fouten van de gebruiker, ongeoorloofde reparaties en wijzigingen.
  - Storingen veroorzaakt door het niet opvolgen van de gebruiksaanwijzingen in de handleiding.
  - Storingen en schade veroorzaakt door natuurrampen.
  - Storingen en schade veroorzaakt door externe invloeden.
  - Storingen en schade veroorzaakt door ongeoorloofde reparaties of vervanging van onderdelen door personen die niet zijn geautoriseerd door Bumil Industrial Co., Ltd.
- ❹ Na afloop van de garantieperiode worden kosten in rekening gebracht voor service.
- ❺ Gelieve de garantie te tonen wanneer u een reparatie aanvraagt.
- ❻ De garantie kan niet opnieuw worden afgegeven. Bewaar de garantie op een veilige plaats.



Hoofdkantoor en fabriek: 8B-3L Namdongseo-ro (Namchon-dong), Namdong-gu, Incheon

※ A/S-centrum en informatie: +82-32-812-3883